

Pinell

Internet, DAB/DAB+ en FM-radio met Bluetooth

Instructiehandleiding

Pinell Supersound 301

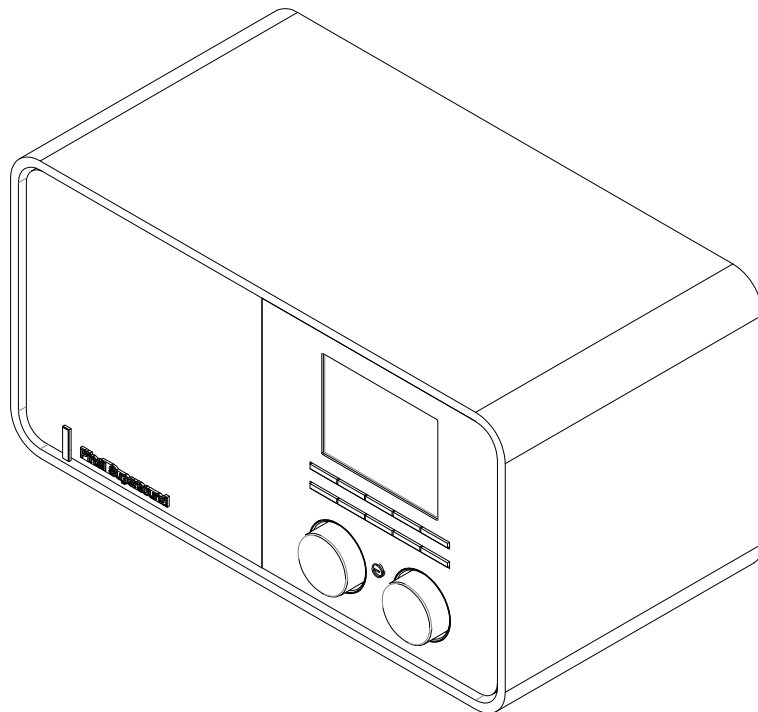

Belangrijke veiligheidsinstructies

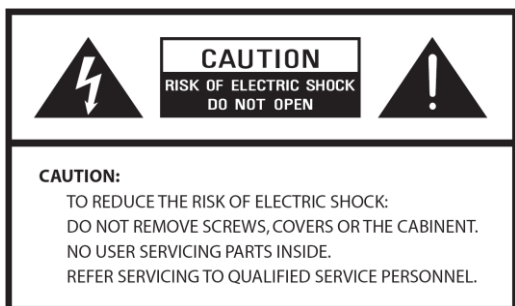

1. Lees deze instructies.
2. Bewaar deze instructies.
3. Let op alle waarschuwingen.
4. Volg alle instructies.
5. Gebruik de luidspreker niet in de buurt van water.
6. Reinig alleen met een droge doek.

WAARSCHUWING: STEL HET APPARAAT NIET BLOOT AAN REGEN OF VOCHT OM HET RISICO OP EEN ELEKTRISCHE SCHOK TE VERMINDEREN.

Om het risico op elektrische schokken, brand, enz. te verminderen:

1. Plaats het apparaat niet in de buurt van een warmtebron zoals radiatoren, warmteroosters, kachels of andere apparaten (inclusief versterkers) die warmte produceren.
2. Gebruik het apparaat niet bij temperaturen die buiten het bereik liggen van 0°C~40°C.
3. Blokkeer geen ventilatieopeningen van het apparaat.
4. Het apparaat mag niet worden blootgesteld aan druipende of spattende vloeistoffen en objecten met vloeistoffen, zoals vazen, mogen niet op het apparaat worden geplaatst.
5. Plaats geen zware lasten op het apparaat en ga er niet op staan, de last kan vallen en ernstige schade aan het apparaat veroorzaken.
6. Lees de typeplaatjes aan de achterkant van het apparaat voor stroominvoer en andere veiligheidsinformatie.
7. Dit apparaat is alleen bedoeld voor gebruik met de meegeleverde voeding.
8. Zorg ervoor dat er niet op het netsnoer kan worden gelopen of dat deze kan worden afgeknelde, met name bij de stekkers, stopcontacten en op elk punt waar ze uit het apparaat komen.
9. Trek nooit de stekker uit het stopcontact door aan het netsnoer te trekken. Pak de stekker altijd stevig vast en trek hem recht uit het stopcontact.
10. Repareer of vervang alle elektrische kabels die rafelig zijn geworden of anderszins direct zijn beschadigd. Gebruik geen snoer dat scheuren of slijtage vertoont langs de lengte, de stekker of het uiteinde van de connector.
11. Gebruik deze stekker niet met een verlengsnoer of een ander stopcontact om brand of elektrische schokken te voorkomen, tenzij de bladen volledig kunnen worden geplaatst om blootstelling aan het mes te voorkomen.
12. Tijdens bliksem of regenachtige dagen moet u de stekker uit het stopcontact halen voor extra bescherming tijdens onweer of wanneer het apparaat gedurende langere tijd niet wordt gebruikt. Hiermee voorkomt u schade aan het apparaat door bliksem en stroomstoten.
13. Voer zelf geen onderhoudswerkzaamheden uit. Door de kast te openen of te verwijderen, kunt u worden blootgesteld aan gevaarlijke spanning of andere gevaren.
Onderhoudswerkzaamheden moeten worden uitgevoerd door gekwalificeerde technici.

14. De normale functie van het product kan worden verstoord door sterke elektromagnetische interferentie. Als dit het geval is, reset u gewoon het product om de normale werking te hervatten door de handleiding te volgen. In het geval de functie niet kan worden hervat, gebruik het product dan op een andere locatie.
15. De juiste manier om dit apparaat los te maken van de voeding is door de stekker uit het stopcontact te trekken. De stroomonderbreker moet gemakkelijk bereikbaar blijven.
16. In het belang van de veiligheid en om onnodig energieverbruik te voorkomen, moet u het apparaat nooit aan laten staan als het lange tijd niet wordt gebruikt, bijvoorbeeld 's nachts, tijdens vakantie of wanneer u niet thuis bent. Schakel het apparaat uit en haal de stekker uit het stopcontact.

Inhoud

Belangrijke veiligheidsinstructies.....	2
Inhoud.....	4
Uw radio	6
Voorkant	6
Achterkant	6
Afstandsbediening.....	7
Aan de slag.....	9
Installatiewizard	11
Modus internetradio.....	13
Local “Country” (Locatie (land))	13
Selecteer een zender via “Stations” (Zenders)	14
Een programma selecteren via “Podcasts”	15
Toegangscode krijgen en FAQ van “Help”	16
Zender toevoegen aan “My Favourites” (Mijn favorieten).....	16
Zenders toevoegen aan “My Added Stations” (Mijn toegevoegde zenders).....	17
Zenderinformatie bekijken.....	18
Voorkeurzenders opslaan	18
Een voorkeurzender opvragen.....	18
Spotify Connect	19
Spotify Premium.....	19
Speel muziek af via Spotify Connect	19
Spotify Connect beheren.....	20
Een andere Spotify-account gebruiken met uw radio	20
Music player modus.....	21
Media delen met Windows Media Player	21
Gedeelde media afspelen	22
Mijn afspeellijst.....	22
Modus Herhaald afspelen	23
Modus Shuffle afspelen.....	23
Mijn afspeellijst wissen	23
Informatie over wat er nu afspeelt.....	23
DAB-modus	24
DAB-modus selecteren	24
Een andere zender selecteren	24
Secundaire service.....	24
Zenders scannen	25
Handmatig afstemmen	25
Opschonen ongeldig	25
DRC (Dynamic Range Control) waarde	25
Zendervolgorde wijzigen	26
Zenderinformatie bekijken.....	26
Voorkeurzenders opslaan	27
Een voorkeurzender opvragen.....	27

FM-modus	28
FM-modus selecteren	28
Scaninstellingen	28
Audio-instellingen	28
Zenderinformatie bekijken	28
Voorkeurzenders opslaan	29
Een voorkeurzender opvragen	29
AUX in modus	30
Bluetooth-modus	31
Draadloze controle app - UNDOK	32
Algemene bediening	34
Slaapstand instellen	34
Alarm instellen	34
Equalizer instellen	36
Netwerkinstelling	36
Setting Time/Date (Tijd/datum instellen)	37
Taal instellen	37
Fabrieksreset	37
Software-update – Over het netwerk	38
Installatiewizard	38
Systeeminformatie bekijken	38
Achtergrondverlichting instellen	39
Multi-room	40
Problemen oplossen	44
Specificaties	45

Uw radio

Voorkant

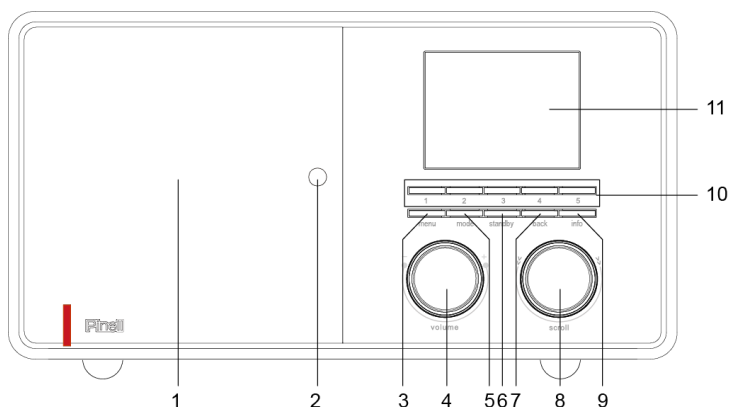

1. Luidspreker
2. Sensor afstandsbediening
3. **MENU**-knop
Druk voor het weergeven of verlaten van het menuscherm.
4. **VOLUME**-knop
Draai om het volumeniveau aan te passen.
5. **MODE** (modus) knop
Druk om te schakelen tussen internet, Spotify, Music player, DAB, FM, Aux in en Bluetooth-modus.
6. **STANDBY**-knop
Druk om de radio aan te zetten of om naar de stand-bymodus te schakelen.
7. **BACK** (terug) knop
8. **SCROLL**-knop
Druk om terug te keren naar het vorige menuscherm.
Draai om door de opties te bladeren.
Druk om de selectie te bevestigen.
Druk om de snooze-functie te activeren wanneer het alarm afgaat.
9. **INFO**-knop
Druk om door de zenderinformatie te bladeren.
10. **PRESET 1-5** (voorinstellingen) knoppen
Houd ingedrukt om de zender op te direct op te slaan.
Druk om de opgeslagen zender direct af te spelen.
11. Display

Achterkant

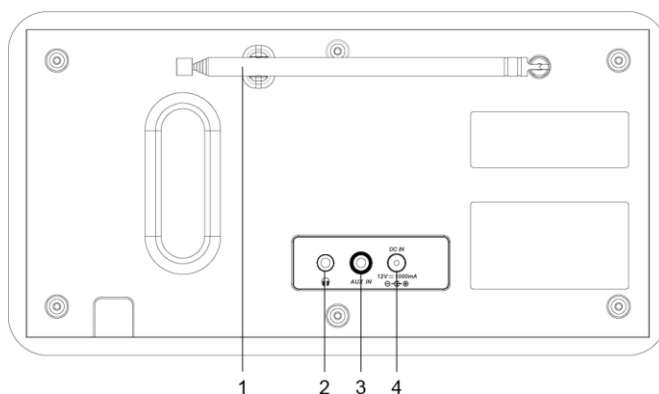

1. DAB/FM-antenne
2. **Headphones** (hoofdtelefoon)aansluiting
3. **AUX IN** aansluiting
4. **DC IN** aansluiting

Afstandsbediening

1. **STANDBY/ON** (standby/aan) knop
Druk om de radio aan te zetten of de stand-by in te schakelen.
2. **BACKLIGHT** (achtergrondverlichting) knop
Druk om de achtergrondverlichting in te stellen.
3. **MODE** (modus) knoppen
Druk om te schakelen tussen internet, Spotify, Music player, DAB, FM, Aux in en Bluetooth-modi.
4. **EQ** knop
Druk om EQ in te stellen.
5. **VOL +/-**-knoppen
Druk om het volumeniveau aan te passen.
6. **MUTE**-knop
Druk om de radio te onderdrukken of om het geluid te hervatten.
7. **◀◀** knop (Music player en Bluetooth-modus)
Druk om het vorige nummer over te slaan; houd ingedrukt om het huidige nummer snel terug te spelen.
8. **▶▶** knop (Music player en Bluetooth-modus)
Druk om het volgende nummer over te slaan; houd ingedrukt om het huidige nummer snel vooruit te spelen.
9. **SELECT** (selecteren) knop
Druk om de selectie te bevestigen.
< ^ v > knoppen
Druk om door de opties te bladeren.
10. **MENU**-knop
Druk voor het weergeven of verlaten van het menuscherm.
11. **▶/||** knop (Music player en Bluetooth-modus)
Druk om te pauzeren of het huidige nummer af te spelen.
12. **SLEEP** (slaapstand) knop
Druk om de slaapstand in te stellen.
13. **SNOOZE**-knop
Druk om de snooze-functie te activeren wanneer het alarm afgaat.
14. **ALARM**-knoppen
Druk om alarm 1 of alarm 2 in te stellen.
15. **SCAN**-knop
Druk om automatisch naar beschikbare zenders in de DAB- en FM-modus te zoeken.
16. **INFO**-knop
Druk om de zenderinformatie te bekijken.
17. **CLOCK ADJ** (klok ADJ) knop
Druk om de klok in te stellen.

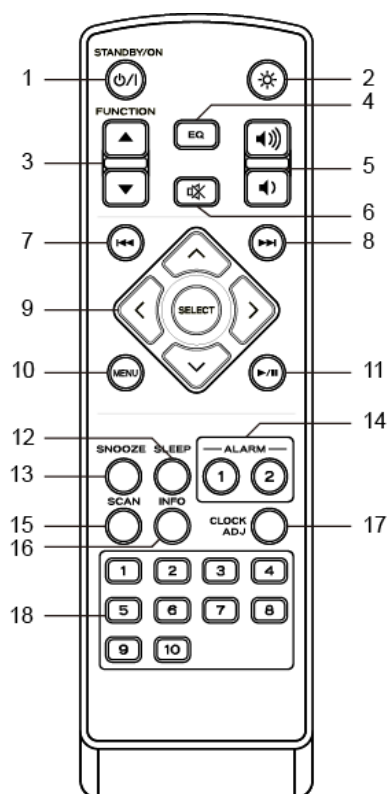

18. **1-10**-knoppen

Houd ingedrukt om huidige voorkeuzenders op te slaan.

Druk om een opgeslagen voorkeuzender op te roepen.

Batterijen vervangen:

1. Open het deksel van het batterijvakje aan de achterkant van uw afstandsbediening.

2. Plaats 2 nieuwe AAA-batterijen en let op de markeringen van de richtingen in het batterijvakje.

 **Opmerking:** *keer geen enkele batterij om en meng geen batterijtypes en meng ook geen oude en nieuwe batterijen. Wanneer u uw oude batterij weggooit, moet u rekening houden met het milieu.*

3. Bedek het klepje van het batterijvakje.

Aan de slag

Haal uw radio voorzichtig uit de doos. Misschien wilt u de verpakking bewaren voor later gebruik.

Wat zit er in uw verpakking

- Hoofdapparaat x 1
- Voedingsadapter x 1
- Afstandsbediening x 1 + AAA alkaline batterij x 2
- Snelstartgids x 1

Uw radio positioneren

Plaats uw radio op een vlak/stabiel oppervlak dat niet onderhevig is aan trillingen.

Vermijd de volgende locaties

- Waar het apparaat wordt blootgesteld aan direct zonlicht.
- Waar het apparaat in de buurt komt van warmtestralingsbronnen.
- Waar de luchtvochtigheid hoog en de ventilatie slecht is.
- Waar het stoffig is.
- Waar het vochtig is of waar waterdruppels op het apparaat druppelen of spatten.

De antenne aanpassen

Trek de antenne volledig uit om ervoor te zorgen dat u de best mogelijk ontvangst hebt in zowel de DAB- als FM-radiomodi. Het kan nodig zijn om de positie van de radio en/of antenne aan te passen om het beste signaal te krijgen.

Het apparaat aan- of uitzetten

Sluit de stekker aan het uiteinde van de voedingsadapterkabel aan op de **DC IN**-aansluiting aan de achterkant van het apparaat. Steek vervolgens de voedingsadapter in het stopcontact. De radio gaat naar stand-by.

Druk op de **STANDBY**-knop om de radio aan te zetten. Om het apparaat volledig uit te schakelen, trekt u de stekker van de voedingsadapter uit het stopcontact.

Automatisch instellen van de klok

De klok kan automatisch worden ingesteld en bijgewerkt als deze is verbonden met internet of DAB-/FM-signalen ontvangt op uw locatie. Als u wilt dat de klok synchroniseert met de huidige lokale tijd, moet u deze voor een korte periode op een internetradio, DAB- of FM-zender laten staan. U kunt ook kiezen hoe u de klok up to date wilt houden via internet-, DAB- of FM-radiosignalen. Ga naar **Main menu - System settings - Time/Date - Auto update** (Hoofdmenu - Systeeminstellingen - Tijd/datum - Automatische update)

Volumeregeling

Draai de **VOLUME**-knop tegen de wijzers van de klok in om het volume te verlagen en draai met de wijzers van de klok mee om het volume te verhogen.

Gebruik van koptelefoon

U hebt een koptelefoon nodig met een stereoplug van 3,5 mm. De **Headphones** (koptelefoon) aansluiting bevindt zich aan de achterkant van het apparaat. Koptelefoons worden niet meegeleverd met deze radio.

Verlaag het volume voordat u een koptelefoon aansluit. Verhoog het volume langzaam met de koptelefoon tot u het gewenste niveau bereikt.

 **Let op:** langdurige blootstelling aan luide muziek kan schade aan het gehoor veroorzaken. Het is het beste om een extreem volume te vermijden bij het gebruik van een koptelefoon, vooral gedurende langere tijd.

Draadloze LAN-instelling

- Een breedband internetverbinding.
- Een draadloos toegangspunt (wifi) verbonden met uw breedbandinternet, bij voorkeur via een router.
- Als uw draadloze netwerk is geconfigureerd om (WEP) of Wi-Fi Protected Access (WPA)-gegevens te coderen, moet u de WEP- of WPA-code kennen zodat u de radio kunt laten communiceren met het netwerk.
- Als uw draadloze netwerk is geconfigureerd voor vertrouwde zenders, moet u het MAC-adres van de radio invoeren in uw draadloze toegangspunt. Om het MAC-adres van de radio te vinden, gebruikt u de volgende menu-items: **Main menu - System settings - Network - View settings - MAC address** (Hoofdmenu - Systeeminstellingen - Netwerk - Instellingen bekijken - MAC-adres).

Controleer voordat u verder gaat of uw draadloze toegangspunt is ingeschakeld en is verbonden met uw breedbandinternet. Om dit gedeelte van het systeem goed te laten werken, wordt het ten zeerste aanbevolen de instructie bij het draadloze toegangspunt te lezen.

Installatiewizard

1. Voor het eerste gebruik zal het scherm "Setup wizard" (Installatiewizard) verschijnen.



2. Druk op de **SCROLL**-knop om te bevestigen 'YES' om de installatie te starten. Opties in de installatiewizard zijn onder meer:

Datum/tijd

Stel het 12- of 24-uursformaat in

Auto-update

Synchroniseer de klok vanuit het afspeelprogramma dat u hebt geselecteerd of zelf hebt ingesteld.

- Update van DAB
Selecteer uw tijdzone in indien nodig de zomertijd.
- Update van FM
- Update van netwerk
- Geen update
Stel de datum en tijd in die nodig is.

Houd netwerk verbonden

Houd het netwerk verbonden, vooral in de niet-internetmodus (dat wil zeggen DAB, FM, Bluetooth en Aux-in modus), zodat u Spotify altijd kunt gebruiken.

Selecteer YES (JA) of NO (Nee)

3. De wizard zal nu uw locatie scannen op toegankelijke draadloze netwerken. Wanneer de scan is voltooid, wordt een lijst met netwerken weergegeven.

Names of wireless networks in range.

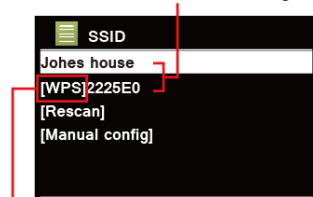

WPS security is available for this network.

Apparaten die verbinding via WPS (Wi-Fi Protected Setup) ondersteunen, worden in de lijst geïdentificeerd als **[WPS]**.

4. Draai de **SCROLL**-knop en druk erop om een gewenst draadloos netwerk te selecteren.

- 1) Als een WEP/WPA-sleutel (wachtwoord) is vereist, zal de radio u vragen om een WEP/WPA-code in te voeren en het wachtwoordscherm als volgt weer te geven:

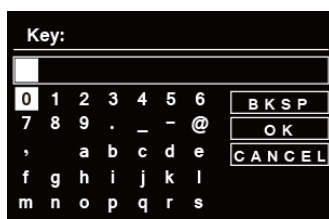

✎ **Opmerking:** Als uw netwerk geen wachtwoord (WEP/WPA) vereist, maakt de radio automatisch verbinding met het netwerk.

a. Draai de **SCROLL**-knop om door de alfanumerieke tekenlijst te bladeren, druk op de **SCROLL**-knop om een benoemd teken te selecteren.

✎ **Opmerking:** WEP/WPA-toegangscodes zijn hoofdlettergevoelig.

b. Als een verkeerd teken wordt ingevoerd, selecteert u **B K S P** om het toegewezen teken te verwijderen.

✎ **Opmerking:** **B K S P** = Backspace; **CANCEL** betekent teruggaan naar het vorige nummer; radio slaat automatisch de WEP/WPA op die u hebt ingevoerd, dus maakt u geen zorgen ovt het opnieuw invoeren van deze codes.

c. Nadat u het laatste teken van uw wachtwoord hebt geselecteerd, draait u de **SCROLL**-knop naar **OK**, en drukt u op de **SCROLL**-knop om te bevestigen. De radio is aangesloten op het draadloze netwerk.

2) Als u een verbinding wilt maken via WPS, druk dan op de **SCROLL**-knop nadat u het gewenste netwerk hebt geselecteerd. De radio biedt dan de optie om WPS te starten. Draai de **SCROLL**-knop om te selecteren via de Push Button (Drukknop), Pin en Skip WPS (WPS overslaan), druk op de **SCROLL**-knop om te bevestigen.

Push Button (Drukknop)	<p>U moet de WPS-scan starten op het externe station (bijvoorbeeld router). Raadpleeg de handleiding van uw router of Access Points (AP, toegangspunten) om te leren hoe u dit moet doen.</p> <p>Nadat u dit hebt gedaan, drukt u op de SCROLL-knop op de radio en vervolgens zullen beide apparaten een verbinding tot stand brengen.</p>
Pin	<p>De radio maakt een 8-cijferig nummer, dat u vervolgens in het externe station moet invoeren.</p> <p>Nadat u de PIN hebt ingevoerd, drukt u op de SCROLL-knop om een verbinding tussen de twee apparaten tot stand te brengen.</p>
Skip WPS (WPS overslaan)	<p>Naast een WPS-verbinding kunt u ook een verbinding tot stand brengen met behulp van een vooraf gedeelde sleutel. De vereiste sleutel bevindt zich vaak aan de achterkant van de router, of u hebt deze zelf gedefinieerd.</p> <p>Deze methode wordt automatisch gebruikt voor netwerken zonder WPS. U kunt de vooraf gedefinieerde sleutel oproepen op netwerken met WPS door het menu-item "Skip WPS" (WPS overslaan).</p> <p>Er verschijnt nu een invoerveld. U kunt de vereiste sleutel (PSK) invoeren door de SCROLL-knop te draaien en dan op de SCROLL-knop te drukken. Selecteer vervolgens "OK" en druk op de SCROLL-knop om de invoer te voltooien. De radio zou nu de verbinding met het netwerk tot stand moeten brengen.</p>

5. De Set up wizard (Installatiewizard) is voltooid, druk weer op de **SCROLL**-knop om af te sluiten.

Modus internetradio

1. Het display toont “Main menu” (Hoofdmenu) nadat de “Setup Wizard” (installatiewizard) is voltooid. Druk op de **SCROLL**-knop om de modus internetradio te selecteren.



2. Terwijl “Station list” (Zenderlijst) is gemarkeerd, drukt u op de **SCROLL**-knop om te bevestigen.

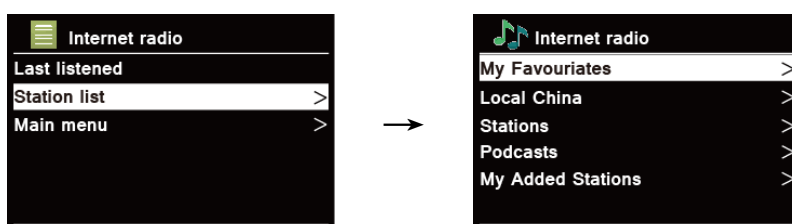

3. Raadpleeg vervolgens het volgende gedeelte om de zenders te kiezen. Of als u geen verbinding kunt maken met het netwerk, volgt u:
 - a. Controleer uw router, kijk of deze normaal werkt of niet;
 - b. Verplaats uw radio naar een positie met een sterker signaal als dit nodig is.
 - c. Zorg ervoor dat u het juiste wachtwoord invoert.

Local “Country” (Locatie (land))

Local “Country” (Locatie (land)) zal veranderen op basis van uw huidige locatie (bijvoorbeeld plaats China). Het toont lokale zenders van uw huidige locatie.

1. Druk op de **MENU**-knop - **Station list** - **Local “Country”** (Menu - Zenderlijst - Locatie “Land”), druk op de **SCROLL**-knop om te bevestigen.

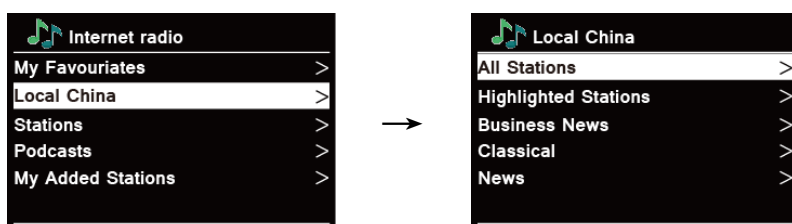



2. Zendergenres worden weergegeven. Draai de **SCROLL**-knop om het gewenste genre te selecteren en druk dan op de **SCROLL**-knop om te bevestigen.
3. Draai de **SCROLL**-knop om uw gewenste zender te selecteren en druk dan op de **SCROLL**-knop om het uitzenden te bevestigen.

Selecteer een zender via “Stations” (Zenders)

Met **Stations** (Zenders) kunt u een zender uit de categorieën kiezen: Locatie, Genre, Populaire zenders of Nieuwe zender, of zenders zoeken.

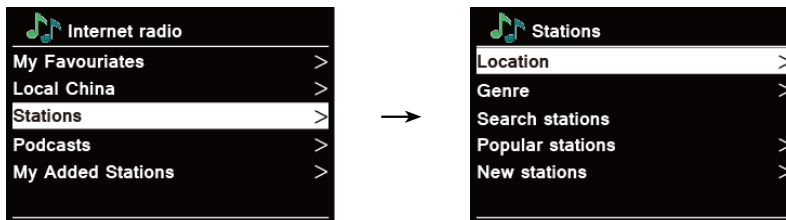
1. Druk op de **MENU-knop - Station list - Stations**(Menu, zenderlijst - Zenders), druk op de **SCROLL**-knop om te bevestigen.



2. In het menu “Stations” (Zenders):
 - Met “Location” (locatie) kunt u kiezen uit de radiozenders die worden aangeboden door elk land dat u uit een lijst kiest.
 - a. Terwijl “Location” (Locatie) is gemarkeerd, drukt u op de **SCROLL**-knop om te bevestigen.
 - b. Draai de **SCROLL**-knop om de gewenste regio te selecteren en druk dan op de **SCROLL**-knop om te bevestigen.
 - c. Draai de **SCROLL**-knop om het gewenste land te selecteren en druk dan op de **SCROLL**-knop om te bevestigen.
 - d. Draai de **SCROLL**-knop om de gewenste zender te selecteren en druk dan op de **SCROLL**-knop om te bevestigen. De zender zal worden uitgezonden.
 - Met “Genre” kunt u radiozenders kiezen op basis van hun inhoud, bijvoorbeeld classic rock, sport, nieuws, enz.
 - a. Terwijl “Genre” is gemarkeerd, drukt u op de **SCROLL**-knop om te bevestigen.
 - b. Draai de **SCROLL**-knop om het gewenste genre te selecteren en druk dan op de **SCROLL**-knop om te bevestigen.
 - c. Draai de **SCROLL**-knop om Alle zenders, Gemarkeerde zenders of het gewenste land te selecteren en druk dan op de **SCROLL**-knop om te bevestigen.
 - d. Draai de **SCROLL**-knop om de gewenste zender te selecteren en druk dan op de **SCROLL**-knop om te bevestigen. De zender zal worden uitgezonden.
 - Met “Search stations” (Zenders zoeken) kunt u alle of een deel van een zendernaam invoeren om een zender te zoeken.
 - Met “Popular stations” (Populaire zenders) kan uw radio de zenders vermelden die de meeste luisteraars heeft.
 - Met “New stations” (Nieuwe zenders) kan uw radio de zenders vermelden die recentelijk zijn toetreden tot het netwerk.
-  **Opmerking:** Sommige radiozenders zenden niet 24 uur per dag uit en sommige zenders zijn niet altijd online.

Een programma selecteren via “Podcasts”

Met **Podcasts** (Zenders) kunt u een podcast uit de categorieën kiezen: Locatie of Genre, of zoek in podcasts.

1. Druk op de **MENU**-knop - **Station list - Podcasts** (Menu - Zenderlijst - Podcasts), druk op de **SCROLL**-knop om te bevestigen.

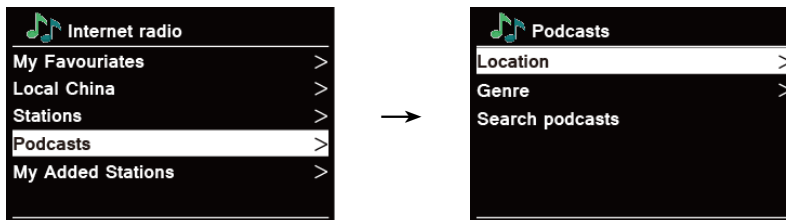

2. In “Podcasts” menu:
 - Met “Location” (locatie) kunt u kiezen uit de podcasts die worden aangeboden door elk land dat u uit een lijst kiest.
 - a. Terwijl “Location” (Locatie) is gemarkeerd, drukt u op de **SCROLL**-knop om te bevestigen.
 - b. Draai de **SCROLL**-knop om de gewenste regio te selecteren en druk dan op de **SCROLL**-knop om te bevestigen.
 - c. Draai de **SCROLL**-knop om het gewenste land te selecteren en druk dan op de **SCROLL**-knop om te bevestigen.
 - d. Draai de **SCROLL**-knop om alle shows of op genre te selecteren en druk dan op de **SCROLL**-knop om te bevestigen.
 - e. Draai de **SCROLL**-knop om de gewenste podcast te selecteren en druk dan op de **SCROLL**-knop om te bevestigen. De podcast wordt afgespeeld.
 - Met “Genre” kunt u radiozenders kiezen op basis van hun inhoud, bijvoorbeeld classic rock, sport, nieuws, enz.
 - a. Terwijl “Genre” is gemarkeerd, drukt u op de **SCROLL**-knop om te bevestigen.
 - b. Draai de **SCROLL**-knop om het gewenste genre te selecteren en druk dan op de **SCROLL**-knop om te bevestigen.
 - c. Draai de **SCROLL**-knop om de gewenste podcast te selecteren en druk dan op de **SCROLL**-knop om te bevestigen. De podcast wordt afgespeeld.
 - Met “Search stations” (Zenders zoeken) kunt u de volledige of een deel van een podcastnaam invoeren om een podcast te zoeken.

Toegangscode krijgen en FAQ van “Help”

1. Druk op de **MENU**-knop - **Station list - Help** (Zenderlijst - Help), druk op de **SCROLL**-knop om te bevestigen.

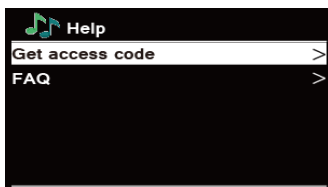

2. Draai de **SCROLL**-knop om de Toegangscode te krijgen of FAQ en druk dan op de **SCROLL**-knop om te bevestigen.

Get access code (Toegangscode krijgen)	Het wordt gebruikt voor het maken van een account bij het registreren van uw radio bij het portaal www.wifiradio-frontier.com . Raadpleeg het gedeelte “Adding station to ‘My Favourites’” (“Zender toevoegen aan ‘Mijn favorieten’”).
FAQ	Draai de SCROLL -knop om de vraag te selecteren en druk dan op de SCROLL -knop om naar de FAQ te luisteren.

Zender toevoegen aan “My Favourites” (Mijn favorieten).

Er zijn twee manieren om uw favoriete zenders aan de lijst met “My Favourites” (“Mijn favorieten”) toe te voegen. Hierdoor wordt het makkelijker om de zenders te vinden die u leuk vindt.

Een zender toevoegen terwijl u ernaar luistert.

1. Houd terwijl u naar een internetradiozender luistert, de **SCROLL**-knop ingedrukt totdat het display “Favourite added” (Favoriet toegevoegd) verschijnt.
2. De zender wordt nu opgeslagen in een map met de naam “Stations” (Zenders). Elke zender die op deze manier is opgeslagen, wordt in de map “Stations” (Zenders) geplaatst.

Zenders toevoegen via de website

1. Registratie van uw radio bij het portaal: www.wifiradio-frontier.com



2. Maak een account aan, het invoeren van de **Toegangscode** is vereist. De toegangscode kan worden gevonden in de **Station list - Help - Get access code** (Zenderlijst - Help - Toegangscode krijgen).

Create account login

1. Please enter the Access code for your Wi-Fi radio (Please refer to your Wi-Fi radio instruction manual for details on how to retrieve your Access code):

Access code:

2. Type in your Email Address, then enter in your Password twice to verify accuracy, click the register link to continue.
Please keep track of your password since it will be used every time you log in to your account.

E-Mail address:

Password: Must be at least 6 characters

Enter password again:

Wi-Fi radio model

- Als u een favoriete zender wilt toevoegen, zoekt u eerst een zender en klikt u vervolgens op het pictogram “Add” (Toevoegen).

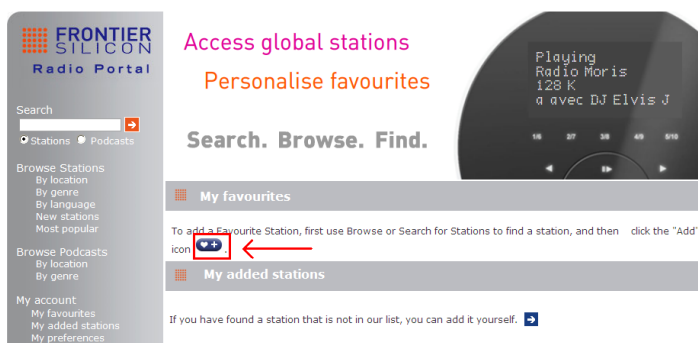

- Nadat u de zenders hebt toegevoegd om uw radio toegang tot uw nieuwe instellingen te geven, moet u indien nodig uw radio enkele minuten uitschakelen.
- De toegevoegde zenders zijn toegankelijk door te drukken op de **MENU**-knop - **Station list - My favourites** (Zenderlijst - Mijn favorieten).

 **Opmerking:** een “fabrieksreset” kan “mijn favoriete zenders” niet wissen.

Zenders toevoegen aan “My Added Stations” (Mijn toegevoegde zenders)

Hoewel de portaalsite voor internetradio duizenden zenders bevat, wilt u misschien luisteren naar zenders die niet in de lijst staan. U kunt uw eigen zenders via het portaal toevoegen (www.wifiradio-frontier.com).

- Bezoek het portaal www.wifiradio-frontier.com en log in als een lid terwijl u zich aanmeldde bij het toevoegen van een zender aan “My favourites” (Mijn favorieten).



- Klik op het pictogram om uw eigen zender toe te voegen.

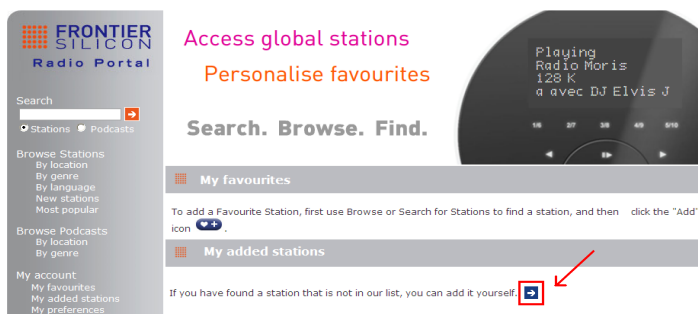

- Nadat u de zenders hebt toegevoegd om uw radio toegang tot uw nieuwe instellingen te geven, moet u indien nodig uw radio enkele minuten uitschakelen.
- De toegevoegde zenders zijn toegankelijk door te drukken op de **MENU**-knop - **Station list - My added stations** (Zenderlijst - Mijn toegevoegde zenders).

 **Opmerking:** een “fabrieksreset” kan “mijn toegevoegde zenders” niet wissen.

Zenderinformatie bekijken

Internetprogramma's zenden extra informatie uit. Druk herhaaldelijk op de **INFO**-knop, terwijl een programma wordt afgespeeld, het display toont dan de informatie over zenderbeschrijving, genre, land, betrouwbaarheid, bitsnelheid, codec, bemonsteringsfrequentie, afspeelbuffer en datum.

Voorkeurzenders opslaan

Uw radio kan maximaal 5 van uw favoriete internetzenders opslaan. Hierdoor kunt u snel en gemakkelijk uw favoriete zenders openen.

1. Terwijl u uw favoriete zender afspeelt, houdt u één van de **PRESET** (voorinstellingen) **1-5** totdat het display "Preset stored" (Voorinstellingen opgeslagen toont).
2. Het voorkeuzenummer "★#" verschijnt op het display.

Een voorkeuzender opvragen

1. Druk op een van de **PRESET** (voorkeurzenders) knoppen **1-5** om de opgeslagen voorkeuzender af te spelen.
2. Het display toont "Preset Empty" (Voorkeuzender leeg) als de voorkeuzender niet is toegewezen.

Spotify Connect

Op uw radio is Spotify Connect ingebouwd. Met Spotify Connect kunt u de muziek die op uw apparaat wordt afgespeeld, bedienen met de Spotify-app op uw mobiel, tablet of pc. Luisteren is naadloos. U kunt oproepen aannemen, spelletjes spelen en zelfs uw telefoon uitschakelen - en dit alles zonder de muziek te onderbreken.

Meer informatie op spotify.com/connect

Spotify Premium

U hebt een Spotify Premium account nodig om Spotify Connect te gebruiken.

Met Spotify Premium kun je miljoenen nummers zonder commercials beluisteren - artiesten waar u graag naar luistert, de nieuwste hits en ontdekkingen speciaal voor u. Druk gewoon op afspelen om elk gewenst nummer te beluisteren, met de hoogste geluidskwaliteit.

Bekijk onze huidige Premium-aanbiedingen op spotify.com/premium

Speel muziek af via Spotify Connect

1. Download de Spotify-app voor uw smartphone of tablet (iOS of Android).
2. Voeg uw luidsprekers toe aan uw wifi-netwerk en druk dan herhaaldelijk op de **MODE** (MODUS)-knop op uw radio om de **Spotify Connect** modus te selecteren.
3. Start de Spotify-app op uw smartphone of met hetzelfde wifi-netwerk als hierboven.
4. Speel een nummer af op Spotify en klik op "DEVICES AVAILABLE" (APPARATEN BESCHIKBAAR).
5. Tik op "Pinell Supersound 301" uit de lijst en uw muziek zal hardop worden afgespeeld.

Als u het niet kunt zien, controleer dan of het verbonden is met hetzelfde netwerk als uw tablet.

U zult merken dat uw radio momenteel wordt vermeld als "Pinell Supersound 301 xxxxxxxxxxxx" (de 12-cijferige alfanumerieke code is het MAC-adres van uw radio) in de Spotify-app.

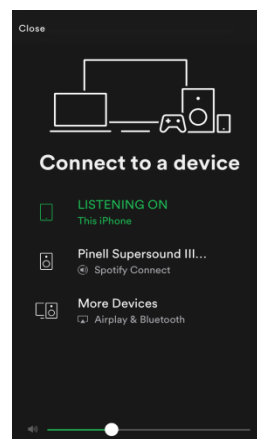

6. Uw Spotify-app herkent uw radio alleen wanneer de radio is verbonden met internet (bijvoorbeeld in de Internet Radio, Spotify Connect of Music player modus). Om Spotify te gebruiken wanneer uw radio zich in een niet-internetmodus bevindt (bijvoorbeeld in de DAB, FM, Bluetooth of Aux in modus) moet u **Main menu - System settings - Network - Keep network connected - YES** (Hoofdmenu - Systeeminstellingen - Netwerk - Houd netwerk verbonden - JA) selecteren. Hiermee kunt u ook de radio uit de standby halen met uw Spotify-app.

***Opmerking:** Als u de radio gedurende langere tijd niet gebruikt, bijvoorbeeld 's nachts, tijdens uw vakantie of wanneer u niet thuis bent, selecteert u "NO" (NEE) om onnodig energieverbruik te voorkomen.*

Spotify Connect beheren

U kunt nu Spotify zoals normaal vanuit de app beheren; zoeken naar en afspelen van nummers, het volume wijzigen en aan afspeellijsten toevoegen, ook al gebeurt het afspelen via uw radio. De volgende keer dat u de Spotify-app opent, wordt het afspelen voortgezet via uw radio.

Spotify Connect is een cloud-service en daarom hoeft uw smartphone of tablet na activering op uw radio niet langer op hetzelfde netwerk te zijn om het afspelen van de audio te regelen.

Een andere Spotify-account gebruiken met uw radio

Uw Spotify-accountgegevens worden nu op uw radio opgeslagen. Om dit met een ander Spotify-account te overschrijven, volgt u simpelweg de uitvoeringsstappen opnieuw uit terwijl u de Spotify-app uitvoert met uw gewenste account. Vergeet niet dat zowel uw smartphone of tablet als uw radio op hetzelfde netwerk moeten zijn om te kunnen overschrijven.

Music player modus

Om ervoor te zorgen dat uw radio muziekbestanden van een computer kan afspelen, moet de computer zijn ingesteld om bestanden of media te delen.

Met de ingebouwde Music player kunnen apparaten zoals deze radio onbeschermd audiobestanden (AAC, MP3, WMA) uit een gedeelde mediabibliotheek afspelen en door tagmenu's zoals artiest, album of genre navigeren.

Als u een geschikt serversysteem gebruikt, zoals een pc met Windows Media Player 10 of hoger (WMP) en uw muziekbibliotheek is voorzien van een tag, is het raadzaam om media delen te gebruiken.

Alleen de UPnP (Universal Plug and Play)-server moet zijn ingesteld. (iTunes werkt momenteel niet als een UPnP mediaserver.)

Media delen met Windows Media Player

De meest voorkomende UPnP-server is Windows Media Player (10 of hoger). Bekijk de versie in **Help - About Windows Media Player** (Help - Over Windows Media Player). Ook kunnen andere UPnP-platforms en -servers worden gebruikt. Om WMP voor het delen van media in te stellen, voert u de volgende stappen uit:

1. Zorg ervoor dat de pc is verbonden met het netwerk.
2. Zorg ervoor dat de radio is ingeschakeld en op hetzelfde netwerk is aangesloten.
3. Voeg in WMP de audiobestanden en mappen toe die u met uw radio wilt delen aan de mediabibliotheek door **Organize - Manage Libraries - Music / Videos / Pictures / Recorded TV**, (Organiseren - Bibliotheken beheren - Muziek /Video's/Foto's/Opgenomen tv) te selecteren, klik op "Add" (Toevoegen) om radiobestanden toe te voegen en mappen toe te voegen en klik dan op "OK" om het toevoegen te beëindigen.

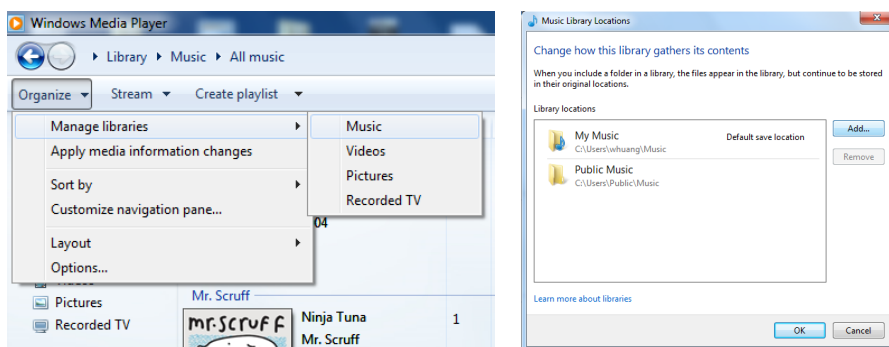

4. Schakel in WMP het delen van media in (**Stream - More streaming options...**). (Stream - Meer streamingopties).

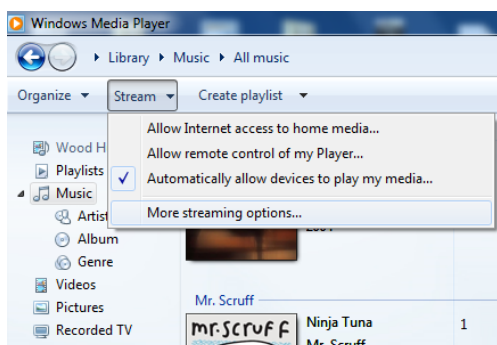

5. Zorg ervoor dat de radio toegang heeft tot de gedeelde media door deze te selecteren en op “Allow” (Toestaan) te klikken. U kunt ook een naam voor de gedeelde media instellen in het vakje “Name of your media library” (Naam van uw mediabibliotheek). Klik op “OK” om de dialoogvensters te sluiten.

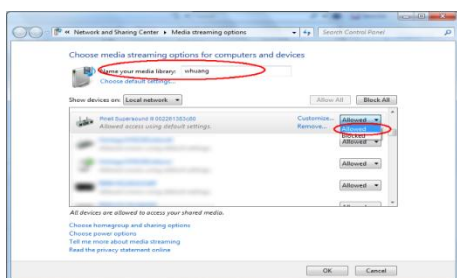

6. De pc is nu klaar om de muziek naar de radio te streamen. De WMP UPnP-service wordt op de achtergrond uitgevoerd; het is niet nodig om WMP expliciet te starten.

Gedeelde media afspelen

1. Druk herhaaldelijk op de **MODE (MODUS)**-knop om de modus Music player te kiezen.
2. Terwijl “Shared media” (Gedeelde media) is gemarkeerd, drukt u op de **SCROLL**-knop om te bevestigen.

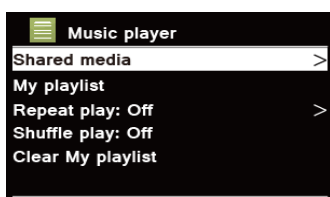

3. Beschikbare mediaservers worden weergegeven. Draai de **SCROLL**-knop om te selecteren en druk om te bevestigen en vervolgens stap voor stap naar het selecteren van muziek.

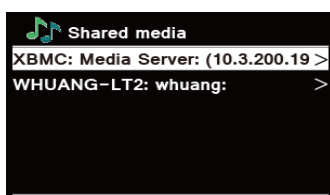

Mijn afspeellijst

Met de functie My Playlist (Mijn afspeellijst) kunt u een afspeellijst maken met uw favoriete nummers uit uw muziekbibliotheken.

Zodra u klaar bent met uw afspeellijst, kunt u ervoor kiezen om via de afspeellijst op uw radio af te spelen en kunt u de functies voor willekeurige weergave en herhaald afspelen instellen terwijl uw afspeellijst wordt afgespeeld.

1. Om een nummer op “My Playlist” (Mijn afspeellijst) op te slaan, bladert u door het nummer dat u aan de afspeellijst wilt toevoegen, houdt u de **SCROLL**-knop ingedrukt en wordt het nummer aan de afspeellijst toegevoegd.
2. Voor het afspelen van “Mijn afspeellijst” drukt u op de **MENU**-knop en draai dan de **SCROLL**-knop om “Mijn afspeellijst” te selecteren, druk op de **SCROLL**-knop om te bevestigen. Blader door het nummer dat u af wilt spelen, druk op de **SCROLL**-knop om te selecteren.

Modus Herhaald afspelen

Druk op de **MENU**-knop en draai dan de **SCROLL**-knop om "Repeat play: Off" (Herhaald afspelen: uit) te selecteren, druk dan de **SCROLL**-knop herhaaldelijk in om herhaald afspelen op "Aan" of "Uit" te zetten.

Modus Shuffle afspelen

Druk op de **MENU**-knop en draai dan de **SCROLL**-knop om "Shuffle play: Off" (Herhaald afspelen: uit) te selecteren, druk dan de **SCROLL**-knop herhaaldelijk in om herhaald afspelen op "Aan" of "Uit" te zetten.

Mijn afspeellijst wissen

Met deze functie kunt u de inhoud van uw afspeellijst wissen.

1. Drukt u op de **MENU**-knop, draai de **SCROLL**-knop om "Clear My playlist" (Mijn afspeellijst wissen) te selecteren en druk op de **SCROLL**-knop om te bevestigen.
2. Selecteer "YES" (JA) om mijn afspeellijst te wissen.

Informatie over wat er nu afspeelt

Terwijl een nummer wordt afgespeeld, toont het display het nummer en een voortgangsbalk met cijfers over de verstreken en totale tijd van het nummer.

Om meer informatie te zien, drukt u herhaaldelijk op de **INFO**-knop om de informatie te tonen via artiest, album, bitsnelheid, codec, samplingsnelheid, afspeelbuffer en datum op het display.

DAB-modus

DAB-modus selecteren

1. Druk herhaaldelijk op de **MODE** (MODUS)-knop om de modus DAB te kiezen.
2. Voor het eerste gebruik voert de radio een volledige scan uit en bewaart een zenderlijst in het geheugen.

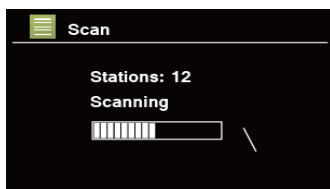

3. Nadat het scannen is voltooid, worden de DAB/DAB+ zenders in alfabetische volgorde weergegeven. Draai de **SCROLL**-knop om uw gewenste zender te selecteren en druk dan op de **SCROLL**-knop om uit te zenden.

 **Opmerking:** als er geen DAB/DAB+ signaal in uw gebied wordt gevonden, kan het nodig zijn om uw radio naar een gebied met een sterker signaal te verplaatsen.

Een andere zender selecteren

1. Druk tijdens het afspelen van een programma, op de **MENU**-knop, draai de **SCROLL**-knop om "Station list" (Zenderlijst) te selecteren en druk dan op de **SCROLL**-knop om te bevestigen.
2. Draai de **SCROLL**-knop om de gewenste zender te selecteren die u wilt afspelen en druk dan op de **SCROLL**-knop om te bevestigen.

 **Opmerking:** als alternatief kunt u de **SCROLL**-knop draaien om door de zenderlijst te bladeren en op de **SCROLL**-knop drukken om te bevestigen.

Secundaire service

Mogelijk ziet u een ">>" symbool achter de naam van de zender. Dit geeft aan dat er secundaire services beschikbaar zijn voor die zender. Deze secundaire services bevatten extra services die betrekking hebben op de primaire zender. Een sportzender wil misschien extra commentaren toevoegen. De secundaire services worden direct achter de primaire zender ingevoegd (een "<<" symbool bevindt zich voor de naam van de zender) in de zenderlijst.

Druk voor het selecteren van de secundaire zender op de **MENU**-knop, draai de **SCROLL**-knop om "Station list" (Zenderlijst) te selecteren en druk dan op de **SCROLL**-knop om te bevestigen. Draai de **SCROLL**-knop totdat u de gewenste secundaire service vindt, druk dan op de **SCROLL**-knop om te selecteren.

Wanneer de secundaire service eindigt, schakelt het apparaat automatisch terug naar de primaire zender.

Zenders scannen

Druk op de **MENU**-knop, draai de **SCROLL**-knop om “Scan” te selecteren en druk dan op de **SCROLL**-knop om volledig te scannen.

Handmatig afstemmen

Dit kan u helpen bij het afstellen van uw antenne of bij het toevoegen van zenders die tijdens het automatisch afstemmen zijn gemist.

1. Druk op de **MENU**-knop, draai de **SCROLL**-knop om “Manual tune” (Handmatig afstemmen) te selecteren en druk dan op de **SCROLL**-knop om te bevestigen. Het display toont het kanaalnummer en de frequentie.
2. Draai de **SCROLL**-knop om het gewenste kanaal te selecteren en druk dan op de **SCROLL**-knop om te bevestigen.

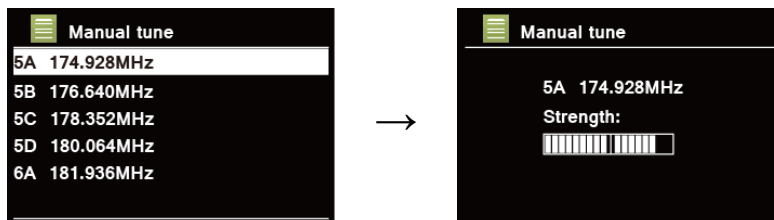

 **Opmerking:** Als er een multiplex is die een overeenkomst heeft met dit kanaal en de frequentie, dan toont het display na enkele seconden een afstemmingsmeter met de signaalsterkte en de multiplexnaam. De nieuwe zenders worden automatisch toegevoegd aan de zenderlijst.

3. Om de zender af te spelen, drukt u eerst herhaaldelijk op de **BACK** (Terug)-knop om het handmatig afstemmen te verlaten.

Opschonen ongeldig

U kunt alle niet-beschikbare zenders uit de zenderlijst verwijderen.

1. Druk op de **MENU**-knop, draai de **SCROLL**-knop om “Prune invalid” (Opschonen ongeldig) te selecteren en druk dan op de **SCROLL**-knop om te bevestigen.
2. Draai de **SCROLL**-knop om “YES” (JA) te selecteren en druk dan op de **SCROLL**-knop om het verwijderen van alle ongeldige zenders te bevestigen.

DRC (Dynamic Range Control) waarde

Als u naar muziek luistert met een hoog dynamisch bereik in een rumoerige omgeving (bijvoorbeeld klassieke muziek tijdens het koken), kunt het dynamische audiosignaalbereik comprimeren. Dit maakt stille geluiden luider en luid klinkt stiller.

1. Druk op de **MENU**-knop, draai de **SCROLL**-knop om “DRC” te selecteren en druk dan op de **SCROLL**-knop om te bevestigen.
2. Draai de **SCROLL**-knop om “DRC high” (DRC hoog), “DRC low” (DRC laag) of “DRC off” (DRC uit) te selecteren en druk dan op de **SCROLL**-knop om te bevestigen.

Zendervolgorde wijzigen

Mogelijk wilt u de zenders in een andere volgorde weergeven.

1. Druk op de **MENU**-knop, draai de **SCROLL**-knop om "Station order" (Zendervolgorde) te selecteren en druk dan op de **SCROLL**-knop om te bevestigen.
2. Draai de **SCROLL**-knop om "Alphanumeric" (Alfanumeriek), "Ensemble" of "Valid" (Geldig) te selecteren en druk dan op de **SCROLL**-knop om uw selectieoptie te bevestigen.

Alphanumeric (Alfanumeriek)	Toon alle zenders in alfanumerieke volgorde.
Ensemble	Vermeld de actieve zenders die momenteel uitzenden voor inactieve zenders.
Valid (Geldig)	Verwijder inactieve zenders uit de zenderlijst.

Zenderinformatie bekijken

DAB/DAB+ zenders zenden extra informatie uit. Druk herhaaldelijk op de **INFO**-knop terwijl een programma wordt afgespeeld om informatie te bekijken via DLS DLS (Dynamic Label Segment), ensemble, programmafrequentie, signaalkwaliteit, signaalsterkte, bitsnelheid, codec, kanaal en datum.

 **Opmerking:** om de zenderinformatie te bekijken terwijl het display een diapresentatie in het volledige scherm afspeelt, drukt u op de **SCROLL**-knop om de diapresentatie in een klein formaat af te spelen en dan kunt u herhaaldelijk op de **INFO**-knop drukken om informatie te zien. Druk een tweede keer op de **SCROLL**-knop om de diapresentatie weer in volledig formaat af te tonen.

Signaalsterkte tonen

Terwijl u de signaalsterkte selecteert, verschijnt er een signaalbalk met de sterkte van de huidige zender op het display.

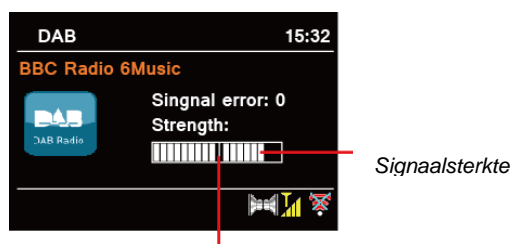

De indicator op de signaalbalk geeft het minimaal acceptabele signaalniveau aan.

 **Opmerking:** Zenders met een signaalsterkte onder het minimale signaalniveau leveren mogelijk geen constante audio-stream.

Voorkeurzenders opslaan

Uw radio kan maximaal 5 van uw favoriete DAB/DAB+ zenders opslaan. Hierdoor kunt u snel en gemakkelijk uw favoriete zenders openen.

1. Terwijl u uw favoriete zender afspeelt, houdt u één van de **PRESET** (voorinstellingen) **1-5** totdat het display "Preset stored" (Voorinstellingen opgeslagen) toont .
2. Het voorkeuzenummer "★#" verschijnt op het display.

Een voorkeuzender opvragen

1. Druk op een van de **PRESET** (voorkeurzenders) knoppen **1-5** om de opgeslagen voorkeuzender af te spelen.
2. Het display toont "Preset Empty" (Voorkeuzender leeg) als de voorkeuzender niet is toegewezen.

FM-modus

FM-modus selecteren

1. Druk herhaaldelijk op de **MODE** (MODUS)-knop om de modus FM te kiezen.
2. Voor het eerste gebruik begint het aan het begin van het FM-frequentiebereik (87,50 MHz). Anders wordt het laatst beluisterde FM-station geselecteerd.

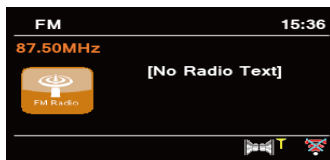

3. **Om handmatig te scannen**, terwijl de FM-frequentie verschijnt, draai de **SCROLL**-knop met de wijzers van de klok mee of tegen de klok in om de frequentie met 0,05MHz per stap te wijzigen.
4. **Om automatisch te scannen**, terwijl de FM-frequentie verschijnt, drukt u op de **SCROLL**-knop, waarna uw radio automatisch zoekt tot het volgende beschikbare station is bereikt.

Scaninstellingen

Hiermee kunt u FM-scans stoppen bij zenders met een sterk signaal of stoppen bij elke beschikbare zender.

1. Druk op de **MENU**-knop, draai de **SCROLL**-knop om "Scan setting" (Scaninstelling) te selecteren en druk dan op de **SCROLL**-knop om te bevestigen.
2. Het display toont "Strong stations only?" (Alleen sterke zenders?), draai de **SCROLL**-knop om "YES" (JA) te selecteren en druk op de **SCROLL**-knop om te bevestigen. De scans stoppen op elke zender met een goede signaalsterkte.
3. Draai de **SCROLL**-knop om "NO" (NEE) te selecteren en druk dan op de **SCROLL**-knop om te bevestigen. De scans stoppen bij elke beschikbare zender. Dit kan resulteren in audio van slechte kwaliteit van zwakke zenders.

Audio-instellingen

Standaard worden alle stereozenders in stereo uitgezonden. Voor zwakke zenders kan dit resulteren in een audio van slechte kwaliteit. De audiokwaliteit kan worden verbeterd met mono.

1. Voor het afspelen van zwakke zenders in mono, druk op de **MENU**-knop, draai de **SCROLL**-knop om "Audio settings" (Audio-instellingen) te selecteren en druk dan op de **SCROLL**-knop om te bevestigen.
2. Het display toont "Listen in mono only?" (Alleen in mono luisteren?), draai de **SCROLL**-knop om "YES" (JA) te selecteren en druk op de **SCROLL**-knop om te bevestigen.

Zenderinformatie bekijken

Er wordt een verscheidenheid aan zenderinformatie door de zender verzonden. Om informatie over de huidige zender te bekijken, drukt u herhaaldelijk op de **INFO**-knop. Het display toont de

informatie via radiotekst, programmatype, programmanaam en datum.

Voorkeurzenders opslaan

Uw radio kan maximaal 5 van uw favoriete FM-zenders opslaan. Hierdoor kunt u snel en gemakkelijk uw favoriete zenders openen.

1. Terwijl u uw favoriete zender afspeelt, houdt u één van de **PRESET** (voorinstellingen) **1-5** totdat het display "Preset stored" (Voorinstellingen opgeslagen) toont .
2. Het voorkeuzenummer "★ #" verschijnt op het display.

Een voorkeuzender opvragen

1. Druk op een van de **PRESET** (voorkeurzenders) knoppen **1-5** om de opgeslagen voorkeuzender af te spelen.
2. Het display toont "Preset Empty" (Voorkeuzender leeg) als de voorkeuzender niet is toegewezen.

AUX in modus

Met AUX IN kun u snel en eenvoudig verbinding maken met een MP3-speler of andere externe audiobronnen.

1. Gebruik voor het aansluiten op het stopcontact een audiokabel van 3,5 mm (niet meegeleverd) om verbinding te maken met uw externe audioapparaat via de **AUX IN**-aansluiting aan de achterkant van het apparaat.
2. Sluit de voedingsadapter aan op het stopcontact, druk op de **STANDBY**-knop om het apparaat in te schakelen.
3. Druk herhaaldelijk op de **MODE** (MODUS)-knop om de modus Auxiliary Input te kiezen.

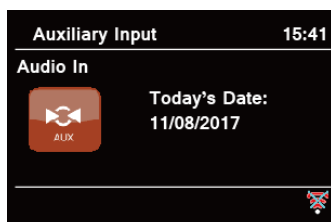

4. In de modus Aux in kunt u uw audioapparatuur direct gebruiken voor weergavefuncties.
 5. Om optimale volumenniveaus te verkrijgen, wordt aanbevolen om ook het uitgangsvolumeniveau op het audioapparaat aan te passen.
-  **Opmerking:** het apparaat schakelt na 15 minuten automatisch over naar de stand-by modus als het bronapparaat wordt losgekoppeld, uitgeschakeld of het volume te dicht bij 'mute' (geluid onderdrukken) komt.

Bluetooth-modus

Koppel het apparaat met een Bluetooth-apparaat om naar muziek te luisteren:

1. Druk op de **MODE** (MODUS)-knop om de Bluetooth-modus te selecteren.

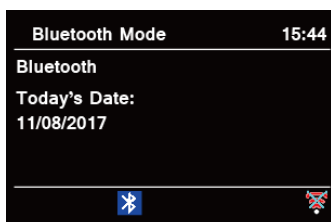



2. Het display knippert herhaaldelijk in .
 3. Activeer uw Bluetooth-apparaat en zoek naar het modelnummer van uw radio "Pinell Supersound III" in de Bluetooth-lijst.
 4. Selecteer "Pinell Supersound 301" voer zo nodig "0000" in voor het wachtwoord.
 5. Het  pictogram blijft constant op het display verschijnen als de verbinding tot stand is gebracht.
 6. Druk voor het verbreken van de Bluetooth-verbinding op de **MENU**-knop, draai de **SCROLL**-knop om "BT disconnect" (BT verbreken) te selecteren en druk dan op de **SCROLL**-knop om te bevestigen. Het display toont "Device disconnect?" (Apparaat verbreken?), draai de **SCROLL**-knop om "YES" (JA) te selecteren en druk op de **SCROLL**-knop om te bevestigen.
-  **Opmerking:** het apparaat schakelt na 15 minuten automatisch over naar de stand-by modus als het bronapparaat wordt losgekoppeld, uitgeschakeld of het volume te bij het 'mute' (geluid onderdrukken) komt.

Draadloze controle app - UNDOK

Met de UNDOK-app kunt u uw smartphone (of tablet) gebruiken om uw radio draadloos te bedienen wanneer beide apparaten verbinding maken met hetzelfde netwerk.

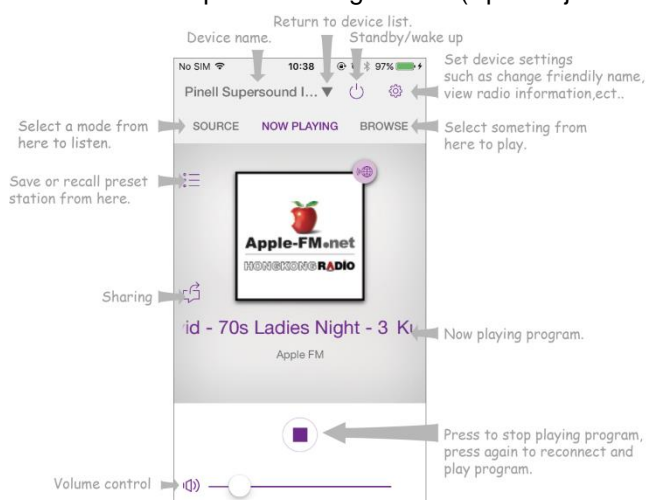
1. Download de **UNDOK**  app uit de **App Store** (iOS) of **Google Play** (Android) op uw smartphone of tablet.
2. Start de UNDOK-app en zorg ervoor dat uw radio en smartphone zijn verbonden met hetzelfde wifi-netwerk.
3. Alle beschikbare apparaten worden weergegeven. Tik op uw radio "Pinell Supersound 301 xxxxxxxxxxxx" (de 12-cijferige alfanumerieke code is het MAC-adres van uw radio) om verbinding mee te maken.
4. Nu wordt het afspeelscherm getoond. (Speel bijvoorbeeld de modus internetradio af).



5. Om een voorkeuzender op te slaan, tikt u op de Preset (Voorkeuzender)  pictogram op het nu afspelende scherm en dan verschijnt het scherm Presets (Voorkeuzezenders). Tik op het plusteken  achter het nummer 1-10 om de voorkeuzender op te slaan. (Fig. 1)
6. Om een voorkeuzender op te roepen, tikt u op de naam van de zender in het scherm Presets (Voorkeuzenders) om de zender af te spelen. (Fig. 2)

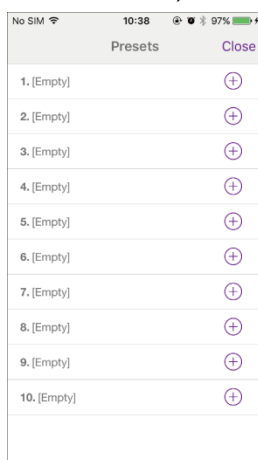

Fig. 1

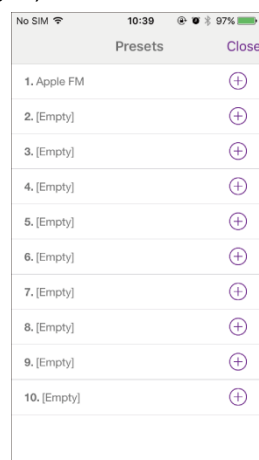



Fig. 2

7. Om ervoor te zorgen dat uw radio alleen via een bepaalde smartphone kan worden bediend, kunt u een pincode instellen die u in de UNDOK-app moet invoeren om toestemming te

krijgen om verbinding te maken met uw radio. De standaardcode is 1234. U kunt ook een door de gebruiker gedefinieerde code opgeven in het **Main menu - System settings - Network – NetRemote PIN setup** (Hoofdmenu - Systeeminstellingen - Netwerk - PIN-instelling Net Remote).

8. Om ervoor te zorgen dat u de UNDOK-app in alle modi kunt gebruiken, vooral in niet-internetmodi (bijvoorbeeld in de DAB, FM, Bluetooth of Aux in modus) moet u **Main menu - System settings - Network - Keep network connected - YES** (Hoofdmenu - Systeeminstellingen - Netwerk - Houd netwerk verbonden - JA) selecteren. Hiermee kunt u ook de radio uit de standby halen door uw UNDOK-app te gebruiken.

 **Opmerking:** Als u de radio gedurende langere tijd niet gebruikt, bijvoorbeeld 's nachts, tijdens vakantie of wanneer u niet thuis bent, selecteert u "NO" (NEE) om onnodig energieverbruik te voorkomen.

Algemene bediening

Slaapstand instellen

Met deze functie kan uw radio na een ingestelde slaaptijd zelfstandig overschakelen naar de stand-bymodus.



1. Druk op de **MENU**-knop - **Main menu (Hoofdmenu) - Sleep (Slaapstand)**, en druk dan op de **SCROLL**-knop om te bevestigen.
2. Draai de **SCROLL**-knop om een slaaptijd te selecteren en druk dan op de **SCROLL**-knop om te bevestigen. Het slaapstand pictogram  en de slaapstand worden op het display weergegeven.
De opties voor de slaapstand: Sleep OFF/15/30/45/60 MINS,
3. Om de slaapfunctie uit te schakelen terwijl de slaaptimer nog steeds aftelt, selecteert u de "Sleep" (Slaapstand) optie, draai de **SCROLL**-knop om "Sleep OFF" (Slaapstand uit) te selecteren.



Alarm instellen

Uw radio beschikt over twee alarmen. Als u het alarm instelt, moet u er eerst voor zorgen dat u de tijd instelt.

1. Druk op de **MENU**-knop - **Main menu (Hoofdmenu) - Alarms (Alarmen)**, en druk dan op de **SCROLL**-knop om te bevestigen.
2. Draai de **SCROLL**-knop om "Alarm 1" of "Alarm 2" te selecteren en druk dan op de **SCROLL**-knop om te bevestigen.
3. Draai de **SCROLL**-knop om opties te selecteren en druk dan op de **SCROLL**-knop om de instelling te bevestigen.

Enable (Inschakelen):	Dag met actief alarm: Uit, Dagelijks, Eén keer, Weekenden of Weekdagen
Time (Tijd):	Alarmtijd: 00:00 (handmatig instellen van de tijd)
Mode (Modus):	Alarmmodus: Zoemer, internetradio, DAB of FM (Als de uit de slaapstand modus DAB is en DAB-signaalsterkte laag is, wordt het zoemeralarm geactiveerd.)
Preset (Voorkeuzender):	Last listened (Laatst beluisterd) of saved preset station (opgeslagen voorkeuzender) (niet beschikbaar voor Zoemermodus).
Volume:	Alarmvolume
Save (Opslaan):	Het alarm opslaan

4. Als op het display "Alarm Saved" (Alarm opgeslagen) wordt weergegeven, is de alarminstelling gelukt.  of  verschijnt op het display.

5. **Om het alarm tijdelijk uit te schakelen**, drukt u herhaaldelijk op de **SCROLL**-knop om de sluimertijd voor 5, 10, 15 of 30 minuten in te stellen. Het apparaat gaat naar stand-by en de sluimertijd wordt op het display weergegeven.
6. **Voor het uitschakelen van het alarm**, druk op de -knop wanneer het alarm afgaat.
7. **Om het alarm te annuleren**, zie de stappen 1-3 om alarm "Off" (Uitschakelen) in te stellen.
 of  verdwijnt van het display

Equalizer instellen

Met deze functie kunt u een geluidsequalisatieprofiel kiezen. Elke equalizerinstelling verandert de toon van het geluid van uw radio wanneer deze is geselecteerd.

1. Druk op de **MENU**-knop - **Main menu (Hoofdmenu) - System settings (Systeeminstellingen Equaliser (Equalizer))**, en druk dan op de **SCROLL**-knop om te bevestigen.
2. Draai de **SCROLL**-knop en druk erop om profiel te selecteren. De opties voor het equalisatieprofiel: Normaal/Vlak/Jazz/Rock/Film/Klassiek/Pop/Nieuws/Mijn EQ.
3. Om mijn EQ in te stellen, selecteert u "My EQ" (Mijn EQ) en drukt u op de **SCROLL**-knop om te bevestigen. Draai de **SCROLL**-knop om "Bass" (Lage tonen) of "Treble" (Hoge tonen) te selecteren en druk dan op de **SCROLL**-knop om te bevestigen. Draai de **SCROLL**-knop om de waarde van Bass of Treble te selecteren en druk dan op de **SCROLL**-knop om te bevestigen. Of selecteer "Loudness" (Luidheid) en druk dan op de **SCROLL**-knop om "On" (Aan) of "Off" (Uit) in te stellen. Druk op de **BACK (TERUG)**-knop, het display toont "Save changes" (Wijzigingen opslaan). Draai en druk op de **SCROLL**-knop om "YES" (JA) te selecteren voor het opslaan van de wijzigingen.

Netwerkinstelling

Gebruikers die een netwerkprobleem tegenkomen, kunnen deze opties handig vinden voor het diagnosticeren en oplossen van netwerkproblemen.

1. Druk op de **MENU**-knop - **Main menu - System settings - Network (Hoofdmenu - Systeeminstellingen - Netwerk)**, druk op de **SCROLL**-knop om te bevestigen.
2. Draai de **SCROLL**-knop om uw gewenste netwerkinstelling te selecteren.

Network wizard (Netwerkwizard):	Zoeken naar beschikbare netwerken
PBC Wlan setup (instelling):	Stel een WPS-gecodeerd netwerk in (alleen een ondersteunde router maakt gebruik van WPS 2.0)
View Settings (Instellingen bekijken):	Bekijk netwerkinstellingen zoals MAC-adres, Wlan-regio, IP-adres, enz.
Manual settings (Handmatige instellingen):	Stel een draadloze verbinding in
NetRemote PIN setup (instelling):	Stel een PIN-code in voor de instelverbinding tussen uw radio en smartphone via de UNDOK-app. De standaard PIN-code is 1234.
Network profile (Netwerkprofiel):	Vermeld een lijst met geregistreerde netwerken of druk op de SCROLL -knop om een aantal ongewenste netwerken te verwijderen.
Keep network connected (Houd netwerk verbonden):	Houd het netwerk verbonden in de DAB-, FM-, Aux in-, Bluetooth- en standby-modi.

3. Druk op de **SCROLL**-knop om uw instelling te bevestigen.

Setting Time/Date (Tijd/datum instellen)

1. Druk op de **MENU**-knop - **Main menu - System settings - Time/Date (Hoofdmenu - Systeeminstellingen - Tijd/datum)**, druk op de **SCROLL**-knop om te bevestigen.
2. Draai de **SCROLL**-knop om opties te selecteren en druk dan op de **SCROLL**-knop om de instelling te bevestigen.

Set Time/date (Tijd/datum instellen):	Handmatig instellen van tijd en datum
Auto update (<i>automatische update</i>):	"Update from DAB" (Update vanuit DAB), "Update from FM" (Update vanuit FM, "Update from Network" (Update vanuit netwerk) of "No update"(Geen update)
Set format (Formaat instellen):	12- of 24-uursformaat
Set timezone (Tijdzone instellen):	Selecteer een tijdzone (Alleen beschikbaar bij automatische update van het netwerk.)
Daylight saving (Zomertijd):	Instellingen zomertijd (Alleen beschikbaar bij automatische update van het netwerk.)

3. Stel vervolgens de tijd in volgens uw persoonlijke voorkeur.

Taal instellen

Met deze functie kunt u de menutaal wijzigen. Er zijn dertien talen beschikbaar:

Engels/Duits/Deens/Nederlands/Fins/Frans/Italiaans/Noors/Pool/Portugees/Spaans/Zweeds/Turks.

1. Druk op de **MENU**-knop - **Main menu - System settings - Language (Hoofdmenu - Systeeminstellingen - Taal)**, druk op de **SCROLL**-knop om te bevestigen.
2. Draai de **SCROLL**-knop om uw taal te selecteren en druk dan op de **SCROLL**-knop om te bevestigen.

Fabrieksreset

Als u een fabrieksreset uitvoert, wist u alle door de gebruiker gedefinieerde instellingen en vervangt u deze door de oorspronkelijke standaardwaarden, zodat tijd/datum, DAB-zenderlijst en voorkeuzenders allemaal verloren gaan.

1. Druk op de **MENU**-knop - **Main menu - System settings - Factory Reset (Hoofdmenu - Systeeminstellingen - Fabrieksreset)**, druk op de **SCROLL**-knop om te bevestigen.
2. Draai de **SCROLL**-knop om "YES" (JA) te selecteren en druk dan op de **SCROLL**-knop om te bevestigen.

Software-update – Over het netwerk

Van tijd tot tijd kan uw radio software-upgrades beschikbaar maken met bug fixes en/of extra functies.

Als uw radio detecteert dat er nieuwe software beschikbaar is, wordt gevraagd of u een update wilt uitvoeren. Als u hiermee akkoord gaat, wordt de nieuwe software vervolgens gedownload en geïnstalleerd.

Na een software-upgrade blijven alle gebruikersinstellingen behouden.

LET OP

Voordat u een software-upgrade start, moet u ervoor zorgen dat uw radio is aangesloten op een stabiele stroomaansluiting. De stroomtoevoer uitschakelen tijdens een software-update kan het apparaat permanent beschadigen.

1. Druk op de MENU-knop - **Main menu - System settings - Software update (Hoofdmenu - Systeeminstellingen - Software-update)**, druk op de **SCROLL**-knop om te bevestigen.
2. Draai de **SCROLL**-knop om “Auto-check setting” (Automatisch controleren van instelling) te selecteren, uw radio controleert periodiek op nieuwe versiesoftware.
3. Draai de **SCROLL**-knop om “Check now” (Nu controleren) te selecteren, uw radio zal nu de nieuwe versie software controleren en automatisch de gedetecteerde nieuwe versie software upgraden.

Installatiewizard

Wanneer dit apparaat voor de eerste keer wordt gestart, voert het een installatiewizard uit om instellingen voor datum/tijd en netwerk te configureren. Zodra dit gedaan is, is het systeem klaar voor gebruik om in de meeste modi te gebruiken.

Het opnieuw uitvoeren van de installatiewizard zal gebruikersinstellingen zoals gezochte zenders en voorkeurzenders niet wissen.

1. Druk op de MENU-knop - **Main menu - System settings - Setup wizard (Hoofdmenu - Systeeminstellingen - Instellingswizard)**, druk op de **SCROLL**-knop om te bevestigen.
2. Draai de **SCROLL**-knop om “YES” (JA) te selecteren en druk dan op de **SCROLL**-knop om te bevestigen. Zie pagina 10 voor de volgende instellingen.

Systeeminformatie bekijken

Deze informatie kan worden opgevraagd bij problemen met technische ondersteuning.

1. Druk op de **MENU**-knop - **Main menu - System settings - Info (Hoofdmenu - Systeeminstellingen - Info)**, druk op de **SCROLL**-knop om te bevestigen.
2. Draai de **SCROLL**-knop om “SW version” (SW-versie), “Spotify version” (Spotify-versie), “Radio ID” en “Friendly Name” (Bijnaam) te bekijken.

Achtergrondverlichting instellen

Dit radiodisplay heeft een achtergrondverlichting met instelbaar helderheidsniveau.



1. Druk op de **MENU**-knop - **Main menu - System settings - Backlight (Hoofdmenu - Systeeminstellingen - Achtergrondverlichting)**, druk op de **SCROLL**-knop om te bevestigen.
2. Draai de **SCROLL**-knop om "Power-on mode" (Aan/uit-modus) of "Standby Mode" (Standby-modus) te selecteren en druk dan op de **SCROLL**-knop om te bevestigen.
3. Draai de **SCROLL**-knop om het niveau van de achtergrondverlichting te selecteren en druk dan op de **SCROLL**-knop om de instelling te bevestigen.

Power-on Mode (Aan/uit-modus)	<ul style="list-style-type: none">• Hoog• Gemiddeld• Laag
Standby Mode (modus)	<ul style="list-style-type: none">• Hoog• Gemiddeld• Laag

Multi-room

Multi-room is een functie waarmee u uw radio (één of meer) via de UNDOK-app kunt bedienen voor het afspelen.

U kunt van muziek genieten door uw smartphone of tablet te gebruiken met de UNDOK-app om de radio's (apparaten die geschikt zijn voor meerdere ruimtes) in de keuken, slaapkamer of woonkamer te bedienen. Natuurlijk kunt u de radio's per groep controleren om af te spelen.

1. Om de multi-room functie te gebruiken, downloadt u de **UNDOK**  app uit de **App Store** voor uw iOS-smartphone of downloadt u uit **Google Play** voor uw Android-smartphone.
2. Start de UNDOK-app en zorg ervoor dat uw ontvanger en smartphone zijn verbonden met hetzelfde wifi-netwerk.
3. Alle beschikbare apparaten worden weergegeven.
4. Maak een groep, tik op het pictogram bewerken  dat de apparaatnaam volgt in de apparatenlijst en dan verschijnt het scherm "Group Setup" (Groepsinstellingen). (Zie fig. 1 en 2.)
 - a. Tik op de grijze cirkel voor de apparaatnaam die zich onder de optie "Sharing with" (Delen met) bevindt in het scherm "Group setup" (Groepsinstellingen) en laat deze groen worden om het apparaat aan de groep toe te voegen. (Zie fig. 2.)
 - b. Tik op "Rename" (Hernoemen) onder de optie "Group name" (Groepsnaam) in het scherm "Group Setup" (Groepsinstellingen) om een groepsnaam in te voeren of selecteer een gebruikelijke naam voor de lijst en selecteer dan "Done" (Klaar) om een groep te maken. (Zie fig. 2 en 3.)

 **Opmerking:** om de groep te ontbinden, tikt u op "Delete group" (Groep verwijderen) om de groep te verwijderen. (Zie fig. 9.)
 - c. De apparatenlijst wordt opnieuw weergegeven en de groep wordt weergegeven met de groepsnaam en de apparaten in de groep. Tik op de groepsnaam om de groep te selecteren. (Zie fig. 4.)
 - d. Alle cliënten in de groep zullen het programma dat de server afspeelt synchroon afspelen. U kunt de volumebesturingsbalk verslepen om het hoofdvolume voor alle gegroepede apparaten te wijzigen. U kunt ook op de volumeregelaar tikken en vervolgens het volume van elk apparaat wijzigen. (Zie fig. 5 en 6.)
 - e. Ga naar het tabblad "SOURCE" (BRON) en selecteer een andere geschikte modus voor meerdere ruimtes in de "Multi-room sources" (Meerdere ruimtes bronnen) om in een groep af te spelen. De modi Aux in en Bluetooth onder "Standalone Sources" (Standalone bronnen) zijn niet compatibel met meerdere ruimtes dat door het hoofdapparaat wordt verwijderd uit de groep om via stand alone af te spelen zodra u een mode uit de "Standalone Sources" lijst hebt geselecteerd. (Zie fig. 7 en 8.)

 **Opmerking:** het hoofdapparaat is de server in de groep die u kunt controleren in **Main menu - System settings - Multi-room - View details (Hoofdmenu -**

Systeminstellingen - Meerdere ruimtes).

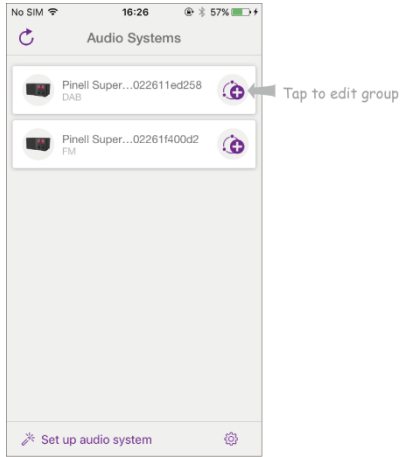

Fig. 1

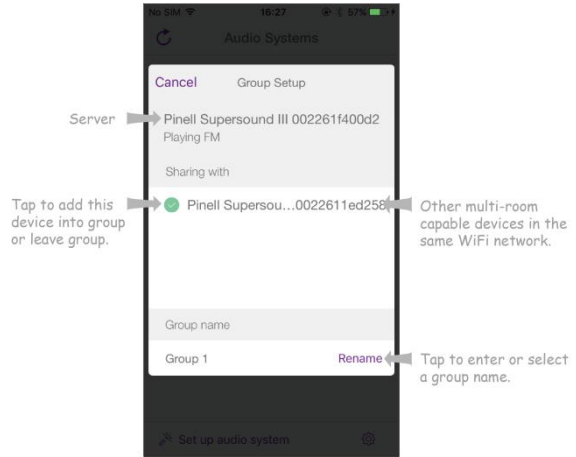

Fig. 2

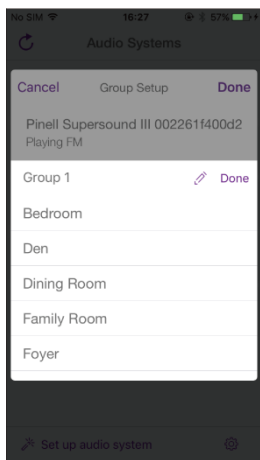

Fig. 3

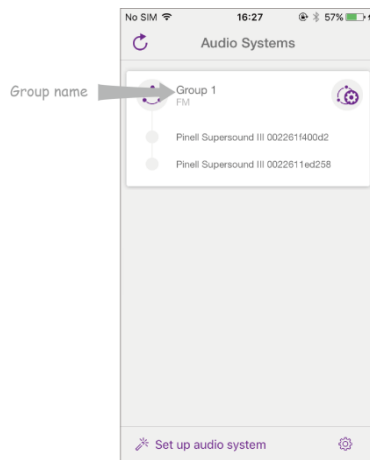

Fig. 4



Fig. 5

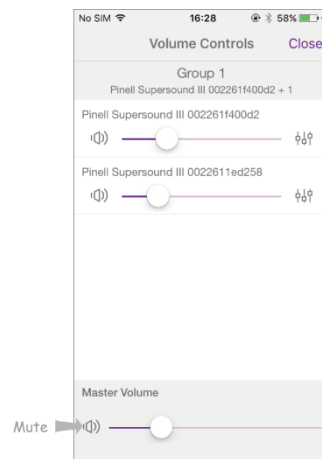

Fig. 6

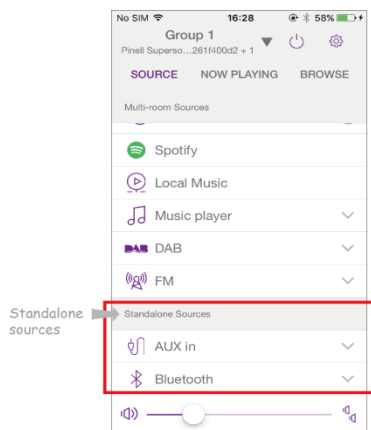

Fig. 7

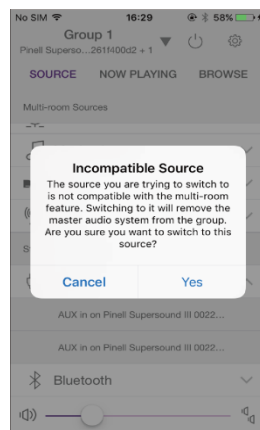

Fig. 8

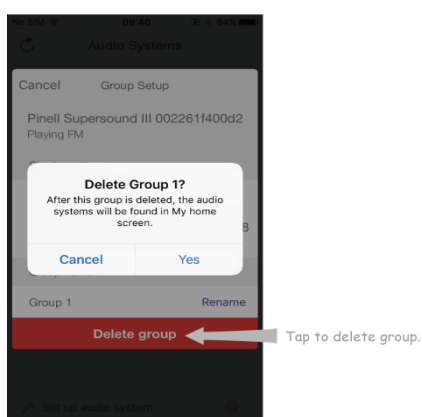

Fig. 9

5. Als alternatief kunt u de groep bewerken via uw ontvanger.
 - a. Druk op de **MENU**-knop - **Main menu** - **System settings** - **Multi-room (Hoofdmenu - Systeeminstellingen - Meerdere ruimtes)**, en druk dan op de **SCROLL**-knop om te bevestigen.
 - b. Draai de **SCROLL**-knop om opties te selecteren en druk dan op de **SCROLL**-knop om te bevestigen.

View details (Details bekijken)	Bekijk uw radiostatus (ongegroepeerd, server of client) en de groep waartoe deze behoort.
Create new group (Maak nieuwe groep)	Maak een nieuwe groep waaraan uw ontvanger wordt toegevoegd.
Add to group (Aan groep toevoegen)	Apparaten in het huidige netwerk worden weergegeven. Selecteer het apparaat dat u wilt toevoegen aan de groep waartoe uw ontvanger behoort.
List current clients (Lijst huidige cliënten)	Cliënten in de groep waartoe uw ontvanger behoort, worden vermeld. Als u een cliënt selecteert, wordt deze uit de groep verwijderd.

Leave group (Groep verlaten)	Verwijder uw ontvanger uit de groep
Dissolve group (Groep oplossen)	Ontbind de groep waartoe uw ontvanger behoort.

Problemen oplossen

Als er een probleem optreedt, kan dit vaak te wijten zijn aan iets heel kleins. De volgende tabel bevat verschillende tips.

Probleem	Oplossing
Geen voeding.	<ul style="list-style-type: none">● Controleer of het netsnoer goed is aangesloten of dat de batterij leeg is.● Zorg ervoor dat het apparaat is ingeschakeld.
Het apparaat reageert niet wanneer op de knoppen wordt gedrukt.	<ul style="list-style-type: none">● Het apparaat kan tijdens gebruik bevrozen. Schakel het apparaat uit en vervolgens weer in om te resetten.
Kan mijn netwerk niet vinden.	<ul style="list-style-type: none">● Zorg ervoor dat de wifi-router is aangesloten en werkt.● Sluit de radio opnieuw aan op uw wifi.● Controleer of de radio zich binnen 5 m van uw router bevindt.
Slechte radio-ontvangst.	<ul style="list-style-type: none">● Zorg ervoor dat de antenne volledig is uitgeschoven.● Elektrische interferentie in uw huis kan een slechte ontvangst veroorzaken. Verplaatst het apparaat hier vandaan (vooral die met motoren en transformatoren).
Gewenste zender niet gevonden.	<ul style="list-style-type: none">● Zwak signaal. Zoek handmatig.
Ik kan "Menuett" niet vinden op mijn Bluetooth-apparaat.	<ul style="list-style-type: none">● Zorg ervoor dat de Bluetooth-functie op uw Bluetooth-apparaat is geactiveerd.● Koppel het apparaat opnieuw met uw Bluetooth-apparaat.

Als er een functionele afwijking is opgetreden, koppelt u het apparaat los van het stopcontact en sluit u het opnieuw aan.

Specificaties

Model:	Pinell Supersound 301	
Voedingsadapter (gebruik alleen de onderstaande voedingsadapter)		
Fabrikant voedingsadapter:	BRIGHTPOWER OPTOELECTRONIC TECHNOLOGY CO., LTD	
Model voedingsadapter:	SW1201000-W02	
Ingang:	AC 100-240V, 50-60Hz	
Uitgang:	DC 12V, 1000mA	
Hoofdapparaat		
Stroomvoorziening:	DC 12V, 1000mA	
Ecodesign informatie		
Informatie over stroomverbruik	Stroomverbruik van de bedieningsmodus:	12W (Max)
	Stroomverbruik van de stand-by modus:	< 1W
	Stroomverbruik netwerk stand-by	< 2W
Tijdsinterval voor energiebeheerfunctie automatisch omgeschakeld naar apparaat in stand-by:	Overschakelen naar stand-by modus na 15 minuten na het beoogde gebruik	
Activeren van de draadloze netwerkpoort:		
<ul style="list-style-type: none"> • Verbind het apparaat met de voeding • Schakel over naar de draadloze modus (bijv. Internet, Spotify, Music player) • Ga naar Main menu - System settings - Network - Keep network connected (Hoofdmenu - Systeeminstellingen - Netwerk - Houd netwerk verbonden). Selecteer Yes (JA) en druk dan op de SCROLL-knop om het netwerk niet verbonden te houden (p. 12 en p. 36). 		
Deactiveren van de draadloze netwerkpoort:		
<ul style="list-style-type: none"> • Ga naar Main menu - System settings - Network - Keep network connected (Hoofdmenu - Systeeminstellingen - Netwerk - Houd netwerk verbonden). Selecteer No (Nee) en druk dan op de SCROLL-knop om het netwerk niet verbonden te houden (p. 12 en p. 36). 		
Radiofrequentie:	DAB/DAB+: 174,928-239,200 MHz FM: 87,5-108 MHz Bluetooth: 2,402 - 2.480 GHz Wifi: 2,412 - 2,472 GHz, 5,150 - 5,725 GHz	
Uitgangsvermogen luidspreker:	7W rms	
Maximaal uitgezonden radiofrequentievermogen:	Bluetooth: 4dBm Wifi: 16dBm	
Werkomgeving - relatieve luchtvochtigheid	5% ~ 80%	
Afmeting (B x D x H):	250 mm x 145 mm x 138 mm	

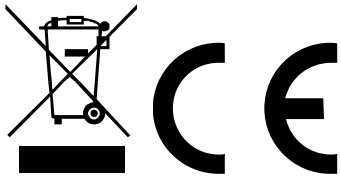

Dit symbool op het product of in de instructies betekent dat uw elektrische en elektronische apparatuur aan het einde van zijn levensduur gescheiden van uw huishoudelijk afval moet worden afgevoerd. Neem voor meer informatie contact op met uw gemeente of met de winkel waar u het product hebt gekocht.